

平成23年04月公表問題合否判定表 第一種

実施日 平成 年 月 日

問題番号	正解番号	解答番号	正誤○×
1	5		
2	5		
3	2		
4	3		
5	4		
6	1		
7	4		
8	3		
9	2		
10	2		
11	4		
12	4		
13	5		
14	2		
15	1		
16	2		
17	1		
18	1		
19	2		
20	2		
21	3		
22	4		
23	1		
24	3		
25	5		
26	3		
27	1		
28	2		
29	4		
30	2		
31	4		
32	1		
33	5		
34	4		
35	4		
36	5		
37	5		
38	5		
39	4		
40	5		
41	3		
42	4		
43	4		
44	2		

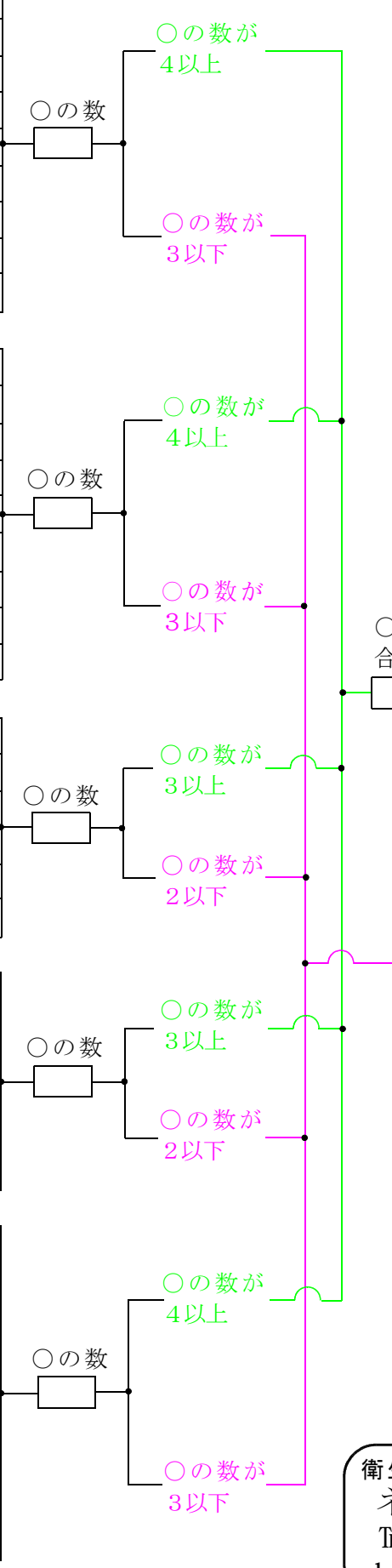

やった合格です!!

要点の見直しを!!



衛生管理者受験講座
 ネクストウイング
 TEL078-861-6100
<http://www.nextwing.jp>